

CAMOUFLAGE



Ez-Action Lite

Návod na obsluhu



ODKAZ NA VŠETKY JAZYKOVÉ PRÍRUČKY



Zeskanuj kod QR, aby pobrać instrukcje we wszystkich dostępnych językach.



Naskenujte QR kód z ovládania vo všetkých dostupných možnostiach stiahnutia.



Scannez le code QR pour télécharger les manuels dans toutes les langues disponibles.



Scannen Sie den QR-Code, um Handbücher in allen verfügbaren Sprachen herunterzuladen.



Escanea el código QR na stiahnutie manuálov a všetkých dostupných štýlov



Naskenujte QR kód a stiahnite si manuály vo všetkých dostupných jazykoch



Naskenujte QR kód a stiahnite si manuály ve všetkých tilgængelige sprog.



Naskenujte a stiahnite QR kód si manuály ve všetko dostupných jazykoch .



Skanna QR-koden pre att ladda ner manualer på alla tillgängliga språk.



Skenovanie kódov QR na sťahovanie a manuály v tomto jazyku sú k dispozícii

WEBOVÁ STRÁNKA CAMOUFLAGE



Predslov

Ďakujeme vám za zakúpenie tejto digitálnej videokamery. Pred použitím tejto kamery si pozorne prečítajte túto príručku, aby ste si rýchlo a správne osvojili postup. Zobrazenia na obrazovke a ilustrácie použité v tejto príručke slúžia na podrobnejšie a intuitívnejšie vysvetlenie ovládania kamery.

Oznámenie pr

Tento fotoaparát vyžaduje použitie vysokorýchlostnej micro SD karty (multimediálna pamäťová karta) U3 alebo vyššej.

Pokyny pre pamäťovú kartu

- Ak používate novo zakúpenú pamäťovú kartu prvýkrát alebo ak sa na pamäťovej karte nachádzajú údaje, ktoré fotoaparát nedokáže rozpoznať, alebo ak ide o snímky nasnímané inými fotoaparátmi, najskôr pamäťovú kartu naformátujte.
- Pred vložením alebo vybratím fotoaparát vypnite pamäťová karta.

- Po niekoľkonásobnom použití pamäťovej karty sa jej výkon zníži. Ak sa výkon pamäťovej karty zníži, je potrebné si kúpiť novú pamäťovú kartu.

- Pamäťová karta je presné elektronické zariadenie, preto ju neohýbajte a vyhýbajte sa jej pádu alebo silnému tlaku.

- Pamäťovú kartu neumiestňujte do prostredia so silným elektrickým alebo magnetickým poľom, napríklad do blízkosti reproduktorov alebo televíznych prijímačov.

- Pamäťovú kartu nepoužívajte ani neumiestňujte do prehriateho alebo podchladeného prostredia.

- Udržujte pamäťovú kartu čistú a vyhýbajte sa kontaktu s akoukoľvek tekutinou. Ak sa pamäťová karta dostane do kontaktu s tekutinou, utrite ju dosucha mäkkou handričkou.

- Keď pamäťovú kartu nepoužívate, uchovávajte ju v držiaku na kartu.

- Upozorňujeme, že pamäťová karta sa po dlhodobom používaní zahrieva. Táto situácia je úplne normálna.

- Ak sa pamäťová karta nachádza v jednom z nasledujúcich stavov, nahrané údaje môžu byť poškodené:
 - Pamäťová karta sa nepoužíva správne.
 - Pri nahrávaní, mazaní (formátovaní) alebo čítaní vypnite napájanie alebo vyberte pamäťovú kartu.

2-Vlastnosť produk

- S vodotesným puzdrom zvládne ponor do hĺbky 30 m, čo je dobrá voľba pre natáčanie skvelých vodných športov.
- 2,0" + 1,4" duálna obrazovka, zobrazenie a prehrávanie skvelých videí.
- Odnímateľná batéria, ľahko sa vyberá a vymieňa.
- Podpora EIS.
- Podpora WiFi pripojenia.
- Podpora funkcie pripojenia a nahrávania.
- Širokohľový objektív s vysokým rozlíšením.

- Viacero rozlíšení nahrávania videa: 5K/4K/2.7K/1080P/720P
- Viacero režimov fotenia: jeden, automatický...
- Mini dizajn, viacfarebná možnosť

Diagram 3 produktu

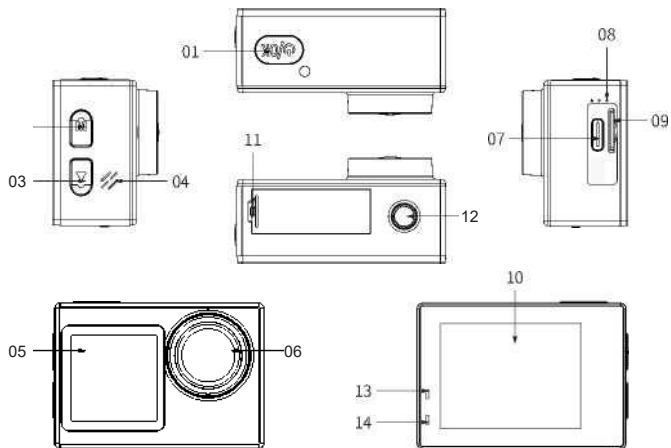

01	Tlačidlo napájania/OK	02	Tlačidlo Hore/Režim
03	Tlačidlo nadol	04	Rečník
05	1,4-palcová sekundárna obrazovka	06	Objektív
07	Micro USB port	08	Mikrofón
09	Slot pre kartu Micro SD	10	2,0-palcová hlavná obrazovka
11	Kryt batérie	12	Montážny otvor
13	Indikátor nabíjania	14	Prevádzkový indikátor

4-indikátor

Pracuje	1 LED dióda bliká pri zapnutí.
Indikátor	2-LED dióda zhasne, keď je fotoaparát vypnutý.
Nabíjanie	1 LED dióda svieti počas nabíjania.
Indikátor	2-LED dióda zhasne , keď je fotoaparát úplne nabitý.

5-tlačidlový návod

Tlačidlo napájania/OK	1 – Dlhو stlačte tlačidlo „Napájanie/OK“, rozsvieti sa prevádzkový indikátor a kamera sa zapne; Dlhو stlačte tlačidlo „Napájanie/OK“, aby ste kameru vypili, keď je zapnutá.
	2-Rozhranie náhľadu: Krátko stlačte tlačidlo „Napájanie/OK“ pre funkciu uzávierky, ktorá umožňuje nasnímať video/fotografiu.
	3-Rozhranie prehrávania: Krátkym stlačením tlačidla „Napájanie/OK“ spustíte prehrávanie/pozastavenie.
Tlačidlo Režim/Nahor (pravá strana)	1-Rozhranie ukážky: Dlhým stlačením tlačidla „Režim“ prepínate medzi hlavnou a sekundárnou obrazovkou. V rozhraní sekundárnej obrazovky: Krátkym stlačením tlačidla „Režim“ prepínate medzi režimami fotografie/videa.
	2- Rozhranie ukážky: Krátkym stlačením tlačidla „Režim“ zobrazíte výber režimu.

	3 – V ponuke nastavení/režime prehrávania: Krátkym stlačením tlačidla „Režim“ sa posuniete nahor, dlhým stlačením tlačidla Režim sa vrátite späť.
Tlačidlo nadol (pravá strana)	1 – V rozhraní ukážky: Dlhým stlačením tlačidla so šípkou nadol zapnete Wi-Fi a potom krátkym stlačením tlačidla so šípkou nadol Wi-Fi vypnete.
	2-V náhľade hlavnej obrazovky: Krátkym stlačením tlačidla „nadol“ vstúpíte do ponuky nastavení.
	3-V ponuke nastavení: Krátkym stlačením tlačidla „nadol“ sa posuniete nadol, dlhým stlačením tlačidla „nadol“ sa vrátite späť.
	4-Režim prehrávania: Krátkym stlačením tlačidla „nadol“ sa posuniete nadol, dlhým stlačením tlačidla „nadol“ vymažete aktuálny mediálny súbor.

6-operačný diagram

6.1-vstupný video režim

Rozhranie pre ukážku videa

Menu nastavení videa

01	Režim videa	02	Rozlíšenie
03	zostávajúca pamäť	04	Úroveň batérie
05	Obrazovka	06	Dátum
07	MIC	08	Menu nastavení videa
09	Menu nastavení systému	10	VÝCHOD

6,2-v režime fotografovania

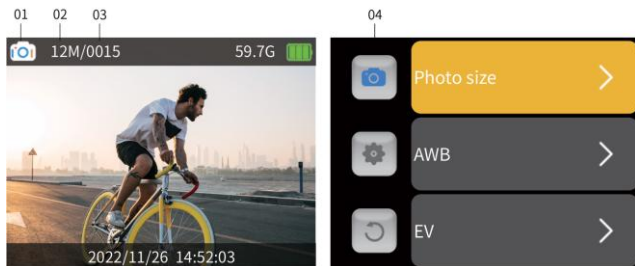

Rozhranie pre náhľad fotografií

Menu nastavení fotografie

01 Režim fotografie
03 Počet fotografií

02 Rozlíšenie
04 Menu nastavení fotografie

6.3-Video/Fotografia

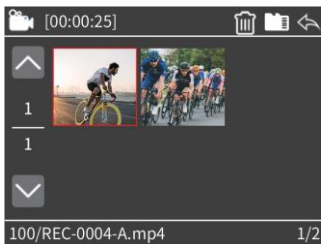

Rozhranie ukážky
prehrávania videa

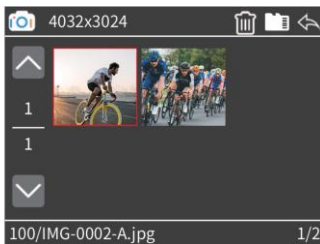

Rozhranie ukážky
prehrávania
fotografií

6.4 – Dotykové skratky v rozhraní ukážky

Posunutím zhora nadol zobrazíte WiFi/MIC/Vypnutie/Uzamknutie obrazovky.

Posunutím zdola nahor sa zobrazí výber režimu vyskakovania: Normálny video/Spomalený záber/Slučkové video/Časozberné video/Normálne fotografia/Časovaná fotografia/Sériové snímanie/Časozberná fotografia/Prehrávanie videa/Prehrávanie fotografií.

Posunutím sprava doľava zobrazíte ponuku nastavení: Ponuka nastavení videa/Ponuka nastavení systému/Ukončiť.

Posunutím zľava doprava otvoríte prehrávanie.

7. Stiahnutie fotografií/videí z počítača

Po pripojení fotoaparátu k počítaču a prepnutí do režimu vymeniteľného disku sa vymeniteľný disk pridá do okna „Tento počítač“. Nasnímané fotografie alebo videá sa ukladajú do adresára „DCIM/100MEDIA“ na vymeniteľnom disku a do tohto adresára je možné skopírovať súbory na pevný disk počítača.

Poznámka: Počas sťahovania súboru neodpájajte pripojenie USB. Nevkladajte ani nevyberajte pamäťovú kartu, keď je pripojené zariadenie USB, aby ste predišli strate údajov. Ak je v systémových nastaveniach položka USB nastavená na režim fotoaparátu, vymeniteľný disk sa v počítači nezobrazí.

8-Pripojenie k Wi-Fi/apli

Pred použitím funkcie WiFi si nainštalujte aplikáciu „Ahoj kamera“ do svojho smartfónu alebo tabletu.

Poznámky: V prípade smartfónu so systémom Android vyhľadajte a nainštalujte si aplikáciu „HelloCam“ z obchodu Google Play; v prípade smartfónu so systémom iOS si stiahnite a nainštalujte aplikáciu „HelloCam“ z obchodu Apple Store.

Kroky pripojenia:

1-Po zapnutí dlho stlačte tlačidlo nadol, na obrazovke sa zobrazí „Čakanie na pripojenie WiFi“.

2-Otvorte v telefóne pripojenie Wi-Fi, vyhľadajte názov siete Wi-Fi „Action Cam_xxx“ a pripojte sa (pôvodné heslo je 12345678);

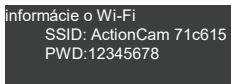

informácie o Wi-Fi
SSID: ActionCam 71c615
PWD:12345678

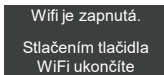

Wifi je zapnutá.
Stlačením tlačidla
WiFi ukončíte

Wi-Fi je zapnuté, ale
nie je pripojené

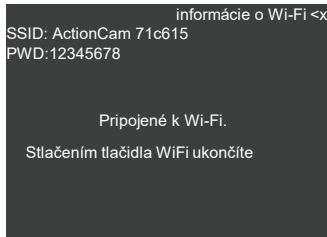

informácie o Wi-Fi <x
SSID: ActionCam 71c615
PWD:12345678

Pripojené k Wi-Fi.
Stlačením tlačidla WiFi ukončíte

Wi-Fi je zapnuté a
pripojené

3-Otvorte aplikáciu „HelloCam“, v ktorej si môžete v reálnom čase prezrieť ukážku nasnímaného obrázka, vykonávať video, fotografie, prehrávať/sťahovať/mazať/zdieľať súbory a vykonávať ďalšie operácie.

4. Na inštaláciu môžete použiť aj naskenovanie nasledujúceho QR kódu mobilným telefónom:



Android/iOS

9. Špecifikácie

Senzor	IMX386
Objektív	6G+IR, FNO 2.8, FOV: 120
Displej	2,0" + 1,4" LCD displej
APLIKÁCIA	HelloCam
Formát obrázka	JPG
Formát videa	MP4
Formát kompresie videa	H.264
Dátové pripojenie	USB 2.0
Rozšírená pamäť	Micro SD, až 256 GB (FAT32 EXFAT)
Diaľkové ovládanie	Podpora (voliteľné)
Výkon	5V/1,5A
MIC	Podpora
Rečník	Podpora
Kapacita batérie	1350 mAh
Čas nahrávania	4K/približne 90 minút

Čas nabíjania	Približne 2-4 hodiny
Wi-Fi	Wi-Fi 2.4G
jazyk	Zjednodušená čínština, tradičná čínština, angličtina, japončina, kórejščina, ruština, nemčina, francúzština, taliančina, španielčina, portugalčina
Rozlíšenie fotografie	12M/16M/24M/30M/50M
Rozlíšenie videa	5K/4K/2,7K/1080P/720P
Operačný systém	Windows XP/7/8, SP3/Vista a Mac 10.5 alebo novší
Pracovná teplota	-10°C ~ +50°C
Skladovacia teplota	-10°C ~ +70°C
Relatívna vlhkosť	5 % ~ 95 % (bez plevy)
Aplikácia	Extrémne športy, outdoorové športy, cyklistika, potápanie, bezpečnosť rodiny atď.

Poznámka: Špecifikácie dizajnu produktu sú založené na najnovších informáciách v čase písania tejto príručky a môžu sa zmeniť bez predchádzajúceho upozornenia. Pozrite si, prosím, skutočný fotoaparát.

FC CE RoHS



**VYHLÁSENIE
ZHODY**